



SkLJF 31

Utgåva V

Gäller: Fr.o.m. 21-04-18

Signalinstruktion

Sii

Tilldelas: All personal i säkerhetstjänst

SIDFÖRTECKNING 21-04-18

Sid:	Innehåll:	Ätr:	Datum:
1	Försättsblad		21-04-18
2	Sidförteckning		21-04-18
3	Allmänt / Placering av anläggningarna		21-04-18
4	Nycklar		21-04-18
5	K-nycklar / Rapportering av fel		21-04-18
6	Vägskyddsanläggning fungerar ej		21-04-18
7	Vägskyddsanläggning fungerar ej		21-04-18
8	Funktionsbeskrivning av vsk-anläggning.		21-04-18
9	Funktionsbeskrivning av vsk-anläggning. Frikoppl. av bom/Ljusedämpning/FK-funk		21-04-18
10	FK-funktion (forts.)		21-04-18
11	Beskrivning av ställverk i Lnb		21-04-18
12	Beskrivning av ställverk i Lnb (forts.)		21-04-18
13	Beskrivning av ställverk i Lnb (forts.)		21-04-18
14	Beskrivning av ställverk i Lnb (forts.)		21-04-18
15	Beskrivning av ställverk i Lnb (forts.)		21-04-18
16	Beskrivning av ställverk i Sa		21-04-18
17	Beskrivning av ställverk i Sa (forts.)		21-04-18
18	Beskrivning av ställverk i Sa (forts.)		21-04-18
19	Nödmanövrering av bomdriv		21-04-18
20	Nödmanövrering av bomdriv (forts.)		21-04-18
21	Nödmanövrering av bomdriv (forts.)		21-04-18

ALLMÄNT

För all manövrering av vägskyddsanläggningar, samt för tjänstgöring som vägvakt, gäller att beordrad personal minst ska inneha behörighet som vägvakt på SkLJ, samt vara väl förtrogen med denna Sii.

Cta kan medge undantag från detta i varje enskilt fall.

För manövrering av huvudsignal: se SkLJ Säo.

Allt arbete på signalanläggningarna ska utföras av behörig personal. Denna personal ska ha godkänts av SkLJ-signalavdelning, och allt arbete ska besiktigas och godkännas av SkLJ signalchef.

PLACERING AV ANLÄGGNINGARNA

SKARA

Manövertavlan för signalanläggningarna i Skara är placerad på västra väggen i tkl-kuren på Skara station. På denna tavla finns manöverorgan för Kämpagatan och Axvallagatan, strömställare för medgivande av lokalomläggning (friger även K3-nyckeln till växel 34) samt K15-ställare för infartssignalen i Skara.

Lokalställare för bommar är placerade vid respektive väg, Kämpagatan och Axvallagatan. Manövreringen av lokalställare sker med tryckknappar.

LUNDSBRUNN

Ställverksapparaten är placerad invid växel 3. Den innehåller även manöverorgan för vägskyddsanläggningen i Lundsbrunn.

ALLA VÄGSKYDDSANLÄGGNINGAR

Apparatlåda som innehåller omkopplare för klockor, manuell igångsättning samt ljuddämpning, finns monterad på respektive signalskåp.

Undantag: I Lundsbrunn är den monterad inne i signalskåpets norra del, (dörren mot stationen).

Flagg- och skyltskåp finns monterat på alla anläggningar utom vid Axvallagatan och Kämpagatan.

NYCKLAR

Det finns fyra huvudtyper av nycklar till signalanläggningar:

”S”-NYCKEL Nyckel i serie XCC 234 med ”S”-behörighet går både till reläutrymmen, flaggskåp samt till alla ”allmänna” utrymmen.

Serie XCC 234 Alla nycklar i denna serie går till de flesta ”allmänna” utrymmen, och även till flagg- och skyltskåpen.

K-NYCKLAR Kontrollåsnycklar som används för att säkra och låsa tågvägar. Se mer nedan.

L-NYCKEL Apparatlådenyckel som går till signalskåpens apparatlådor. Denna nyckel är under avveckling.

XCC 234- och L-nycklar utlämnas mot kvitto av cba, cma och cta.

”S”-nyckel utlämnas av SkLJ signalchef.

K-nycklar tillhör respektive stations signalsäkerhetsanläggningar och ska bara finnas där och ingen annanstans (undantag dock för K16).

K-NYCKLARS ANVÄNDNING

* K1 - K11 används för låsning av växlar och spårspärrar, (kan förreglas).

* K12 används för låsning av växlar och spårspärrar, (kan ej förreglas). K12-nyckeln kan i vissa fall tas ur låset även när det är upplåst.

* K13 används för nödutlösning av låsta och förreglade tågvägar. Får normalt endast manövreras av tågklarare och förvaras under plombering. Användning vid SkLJ är icke trolig.

* K14 används för att upphäva beroendet mellan motriktade tågvägar när station ska lämnas obevakad för tåg. Får normalt endast manövreras av tågklarare.

* K15 används för låsning av tågvägar och signalmanövrering. Får normalt endast manövreras av tågklarare. K15-nyckeln kan tas ur låset oavsett om det är omställt eller ej.

* K16, kallas även huvudnyckel, och används för ”slutlig låsning” av obevakad station eller lastplats. ”Slutlig låsning” innebär att samtliga växlar och spårspärrar i en anläggning blir direkt eller indirekt låsta av huvudnyckeln. Huvudnycklar ska vara numrerade i löpande följd samt vara försedda med en bricka med hemstationens namn.

K16-nyckeln med hemstation i Skara är avsedd för användning i Lundsbrunn och lämnas vid behov ut av tk1 till tbfh eller tsm.

På reläställverk används nycklar som till sin utformning liknar L-nyckeln, för samma funktioner som K14 och K15. Dessa nycklar liknar patentlåsnycklar och kallas K14p och K15p.

RAPPORTERING AV FEL OCH BRISTER

Rapportering av fel och brister ska ske till lättast anträffbara tk1 eller, om alla stationer är obevakade, till cta med hjälp av blankett ”Uppgift till VKO”, eller muntligen per telefon. Tkl (cta) ska ombesörja att Signalavdelningen kontaktas snarast möjligt. (Se även sid 6.)

VÄGSKYDDSANLÄGGNING FUNGERAR EJ – VAKT

1. En vägskyddsanläggning kan vara ur funktion på två sätt:
 - A) Vägtrafiken spärras, trots att inga tågfordon eller småfordon närmar sig.
 - B) Vägtrafiken spärras inte när tågfordon eller småfordon närmar sig.
 2. Den som upptäcker fel enligt A) ska snarast anmäla detta till lättast anträffbara tkl, eller då alla stationer är obevakade: till cta. Kan ej cta nås ska den som upptäcker felet inträda som ”vakt” enligt punkt 4, eller då denne saknar kompetensen, själv, kontakta lättast anträffbara lämpliga person.
 3. När tkl fått anmälan att en vägskyddsanläggning är ur funktion, ska han genast ombesörja att föraren på berörda tåg, (förare och tsm vid vut), ges order (S10).
 4. Tkl, (cta), ska se till att en vakt snarast kallas ut till vägkorsningen.

Vakten ska tjänstgöra:

 - vid fel enligt A): Tills sådana åtgärder vidtagits att vägtrafiken ej längre spärras.
 - vid fel enligt B): Åtminstone när tåg ska passera.
- Tkl (cta eller den som upptäckt felet) ska ombesörja att signalavdelningen snarast kontaktas så att felet kan avhjälpas så snart som möjligt.

5. Vakten ska stoppa vägtrafiken när tågfordon eller småfordon närmar sig korsningen, och annars släppa fram trafiken. Följande signaler ges mot vägtrafiken:
- Utsträckt arm med röd signalflagga eller lykta med rött sken = "Stopp". (Ges ej om anläggningen stoppar vägtrafiken.)
 - Vinkande tecken i vägens riktning = "Vägen fri - kör fram". (Ges till ett fordon i taget, eventuellt för att upphäva stoppsignal från anläggningen.)

Dessutom gäller: (se även säo avsnitt 4.3, punkt 10-11)

- Bommar ska frikopplas och lyftas för hand, men om möjligt fällas när tåg- eller småfordon närmar sig.
- Ringning i ljudsignal ska stoppas, men om möjligt kopplas in när tåg- eller småfordon närmar sig.
- Ljussignal mot vägen ska om möjligt visa rött sken när tåg eller småfordon närmar sig, annars ska om möjligt signalen täckas med säckar.

OBS! "Ljuddämpning" får normalt ej manövreras.

- Vakt ska bära uniformsmössa och/eller armbindel.

Vakten ska om möjligt sätta upp en skylt med text "Signalen ur bruk" på kryssmärkesstolpe i vägens alla riktningar.

OBS! Skylten får ej finnas uppsatt utan att vakt finns vid vägkorsningen.

6. Om spårledning kortsluts i samband med A-arbete, A-fordonsfärd eller vut, och detta leder till att vägskyddsanläggning sätts igång, trots att inga fordon ska beröra vägkorsningen, gäller följande:
- A) Finns det s.k. FK-låda ska tsm ombesörja att den används.
 - B) Finns ingen FK-låda, ska tsm ombesörja att det vid vägkorsningen finns en vakt som vidtar åtgärder enligt punkt 5 ovan.

FUNKTIONSBESKRIVNING AV VÄGSKYDDSANLÄGGNING PÅ SkLJ

På SkLJ finns två icke-automatiska helbomsanläggningar, Kämpagatan och Axvallagatan (vid manövrering från stationen lyfts dockbommarna automatiskt vid Axvallagatan). Dessutom finns en automatisk helbomsanläggning, Källegatan, en automatisk halvbomsanläggning, Brogårdsleden, och sex ljus- och ljudanläggningar, Planteringen, Tveta, Myråsens mejeri, Myrheden, Dalavägen samt Lundsbrunn. För anläggningen i Lundsbrunn se även sid 11.

En automatisk vägskyddsanläggning på linjen fungerar i princip enligt följande:

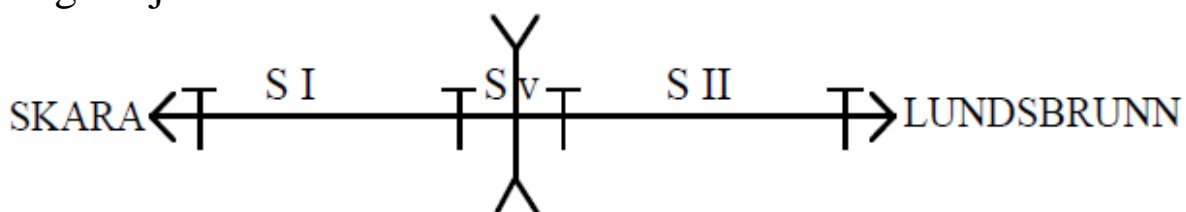

Anläggningen har igångsättningsspårledningar för båda riktningarna, SI respektive SII. Över vägkorsningen finns en kort s.k. vägsparledning, Sv.

Med anläggningen i *viloläge* är vägtrafiken inte spärrad. Ett tåg från Skara kortsluter (mer korrekt utshuntar) SI, och anläggningen övergår i *varningsläge* och spärrar vägtrafiken. När tåget lämnat SI och Sv och kortsluter SII, övergår anläggningen i *avkopplat läge*, och upphör att spärra vägtrafiken. När tåget lämnat SII mot Lundsbrunn går anläggningen tillbaka till *viloläget*.

Om anläggningen kvarstår i *avkopplat läge*, t.ex. om ett spårledningsfel uppstår på SII när tåget passerat), träder funktionen *återkoppling på tid* in. Det innebär att anläggningen automatiskt övergår i *varningsläge* om den stått avkopplad några minuter. (Gäller dock ej Brogårdsleden, Källegatan och Lundsbrunn.)

Om anläggningen inte övergår till avkopplat läge utan kvarstår i varningsläge då tåget lämnat SI och Sv, (t.ex. p.g.a. rostbildning på räls eller hjul), övergår anläggningen, om ingen spårledning kortsluts, till viloläge efter några minuter.

FRIKOPPLING AV BOMMAR

(se sid 19-21)

Så snart en av bommarna rubbats ur sitt uppläge, startar automatiskt varningssignaleringen mot vägen.

Frikopplingsnyckel, (som är placerad i apparatlåda), bryter strömmen till bommotorerna då den uttages ur sin hållare. Se noga till så att den sätts tillbaka på rätt sätt, så att den elektriska kontakten påverkas.

LJUSDÄMPNING

Omkopplare för ljusdämpning får endast manövreras på särskild order vid krigsläge och/eller vid beredskapsövning.

Omkopplaren får alltså normalt ej röras!

FK-FUNKTION (BROGÅRDSLEDEN)

Vissa vägskydd är utrustade med så kallad FK-anordning vid SkLJ. Denna anordning är främst till för att lätt kunna frånkoppla vägskyddsanläggningen vid arbete på spåret som belägger spårledning till vägskyddsanläggning.

Vid Källegatan och Brogårdsleden är FK-funktionen sammankopplad, vilket medför att man vid frånkoppling endast behöver stanna till vid en vägskyddsanläggning.

Frånkoppling vid arbete på Källegatan SI (södra sidan):

Från Sa: placera fordon på SI och Sv, tryck "FK". FK-lampa tänds i apparatlådan.

Backa av Sv. Bommarna ska nu gå upp på både Källegatan och Brogårdsleden.

Från Lnb: Ingen åtgärd med FK-låda, bommarna går upp efter fordonet passerat respektive vsk-anläggningen.

Frånkoppling vid arbete mellan Källegatan och Brogårdsleden:

Från Sa: Kör fordonet till Brogårdsleden, placera fordonet på SI och Sv, tryck "FK". FK-lampa tänds i apparatlådan.

Backa av Sv. Bommarna ska nu gå upp på Brogårdsleden.

Från Lnb: Kör fordonet till Brogårdsleden placera fordonet på SII och Sv, tryck "FK" FK-lampa tänds.

Backa av Sv. Bommarna ska nu gå upp på Brogårdsleden och Källegatan. Tryck sedan "IK", bommarna går ned på Brogårdsleden igen, kör över, bommarna lyfts sedan bakom fordonet.

Frånkoppling vid arbete på Brogårdsleden SII (norra sidan):

Från Sa: Ingen åtgärd med FK-låda, bommarna går upp efter fordonet passerat respektive vsk-anläggning.

Från Lnb: Kör fordonet till Brogårdsleden, placera fordonet på SII och Sv, tryck "FK". FK-lampa tänds.

Backa av Sv. Bommarna ska nu gå upp på Brogårdsleden och Källegatan.

Inkoppling:

Vid färd bort från vägen, åk av spårledningen. Vid passage av vägen, kör fram till vägen och tryck på "IK", sedan bommarna gått ned passeras vägen på vanligt sätt, detta måste göras vid varje väg.

BESKRIVNING AV STÄLLVERKET I LUNDSBRUNN

STÄLLVERKETS FUNKTIONER

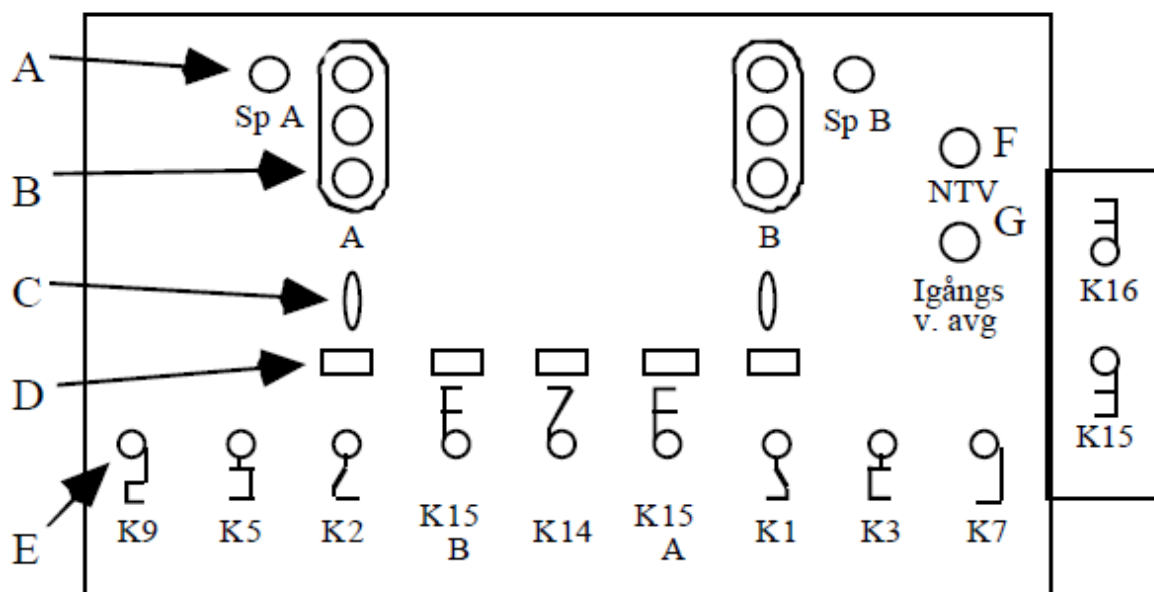

Schematisk bild över ställverkets manövertavla

- A: Spärrspårledning för signal A resp B.
- B: Visar samma signalbild som signal A respektive B visar.
- C: Nödstopp. Omställning av brytaren ställer signal A respektive B till stopp.
- D: Indikatorfönster för K-lås.
- E: K-lås, med K-nycklarnas profiler skisserade.
- F: Tryckknapp NTV (Nödtangent väg)
- G: Tryckknapp "Igångsättning vid avgång". Startar vägskyddsanläggningen vid avgång mot Skara.

Signalernas ställning indikeras i ställverket med miniatyrssignaler på manövertavlan, (B). En signal som visar kör kan alltid få att visa "stopp" genom att omställning av nödstoppvredet, (C). Måste en körsignal hastigt återtas av någon anledning ska detta ske med nödstoppvredet och inte med K15-nyckeln. Detta sker för att tågvägen ska vara låst. Tågvägen får upplösas först sedan tkl förvissat sig om att det kan ske utan risk.

Indikatorfönstren (D) ger information om respektive lås är upplåst eller låst.

Då tåg ska avgå mot Skara startas vägskyddsanläggningen vid väg 705 med tryckknapp (G) i ställverket. Om signalering startar men tåg ej ska passera kan den stängas av med NTV-knappen (F) (Nödtangent väg), signaleringen fortsätter i 2 minuter efter att knappen intryckts.

Om K1-nyckelns indikator är röd, är nyckeln fast i ställverksapparaten och växel 2 är låst i plusläge. Är indikatorn däremot vit har K1-nyckeln omställts och kan användas för att låsa upp växel 2. Då indikatorn för K1-nyckeln är vit kan endast körsignal med två sken visas.

Om K2-nyckelns indikator är röd, är nyckeln fast i ställverksapparaten och växel 1 är låst i plusläge. Är indikatorn däremot vit har K2-nyckeln omställts och kan användas för att låsa upp växel 1. Då indikatorn för K2-nyckeln är vit kan endast körsignal med två sken visas.

Är K15-nyckelns indikator vit är låset omställt för att körsignal ska kunna visas. Övriga nycklar i apparaten kan nu ej omställas. Är indikatorn röd är signalen i stoppställning och nycklarna i apparaten fria att omställas.

Är K14-nyckelns indikator röd är nyckeln fri och därmed står tågvägarna i beroende med varandra. Är indikatorn vit är nyckeln fastlåst i apparaten och beroendet mellan tågvägarna upphävt, (obevakad station).

K14-nyckeln används för att upphäva beroendet mellan tågvägarna när stationen ska vara obevakad.

K15-nyckeln används för att ställa respektive signal till "kör". Endast en signal kan ställas till "kör" åt gången. Är K14-låset omställt kan dock båda signalerna ställas till kör samtidigt.

K1- och K2-nycklarna används för låsning av de tågvägsskiljande växlarna 2 och 1 respektive.

K3-nyckeln används för låsning av växel 3. När växel 3 har låsts upp frigges en K4-nyckel med vilken man kan låsa upp spårspärren på spår 1.

K9-nyckeln används för låsning av vattenhästen.

K5 och K7 är ej i bruk.

Schematisk bild över bangårdsutformningen i Lundsbrunn:

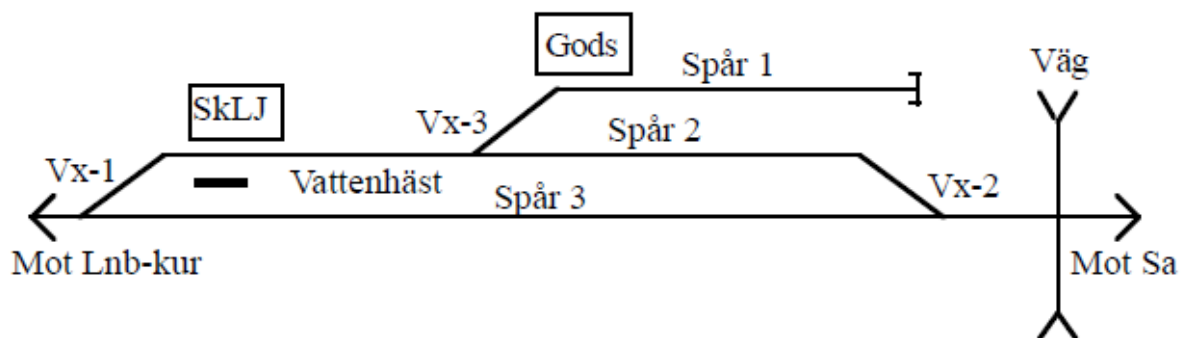

MANÖVRERING AV STÄLLVERKET VID BEVAKAD STATION

När bevakningen tas upp är ställverket inställt för "Fri genomfart". Din första åtgärd som tkl är att återta detta. Manövrera båda K15-låsen så att dess indikatorer blir röda. Signalerna går härvid till "stopp" en i taget. K14 omvrids så att indikatorn blir vit och tas sedan ur ställverket. **K14-nyckeln får under inga omständigheter förvaras i ställverket när stationen är bevakad, utan ska innehas utav tkl personligen eller förvaras på avsedd plats på tkl expedition.** Nycklarna K1, K2, K3 och K9 är nu fria och kan tas ur apparaten för exempelvis växling. Ställverket saknar utfartssignaler och ersätts med "avgång" givet av tkl med signalstav. För att i största möjliga mån skydda utfartstågvägen ska de K-nycklar som ej behövs för stunden, sitta i ställverksapparaten.

För att ställa infart till spår 3 från Skara fordras att K1, K3 och K9 sitter i apparaten. K2 behöver ej sitta i apparaten. Med K15 ställs låsen K15B om så att indikatorn blir vit. Körsignal med **ett** grönt sken visas nu. Sedan tåget passerat signalen går den om till ”stopp”, och i ställverksapparaten släcks spärrensparledningslampan Sp B. Körsignal kan nu inte visas igen förrän K15-låsen först återställts och sedan omställts på nytt.

För att ställa infart till spår 3 från Lundsbrunns Kurort fordras att K2, K3 och K9 sitter i apparaten. K1 behöver ej sitta i apparaten. Med K15 ställs låsen K15A om så att indikatorn blir vit. Körsignal med **ett** grönt sken visas nu. Sedan tåget passerat signalen går den om till ”stopp”, och i ställverksapparaten släcks spärrensparledningslampan Sp A. Körsignal kan nu inte visas igen förrän K15-låsen först återställts och sedan omställts på nytt.

För att ställa infart till spår 2 från Skara fordras att K3 och K9 sitter i apparaten. K2 behöver inte sitta i apparaten. Med K1 låses växel 2 upp och läggs i minusläge. Med K15 ställs låsen K15B om så att indikatorn blir vit. Körsignal med **två** gröna sken visas, men växel 2 är oförreglad, dvs. det är tkl ansvar att den ligger rätt. Sedan tåget passerat signalen går den om till ”stopp”, och i ställverksapparaten släcks spärrensparledningslampan Sp B. Körsignal kan nu inte visas igen förrän K15-låsen först återställts och sedan omställts på nytt.

För att ställa infart till spår 2 från Lundsbrunns Kurort fordras att K3 och K9 sitter i apparaten. K1 behöver inte sitta i apparaten. Med K2 låses växel 1 upp och läggs i minusläge. Med K15 ställs låsen K15A om så att indikatorn blir vit. Körsignal med **två** gröna sken visas, men växel 1 är oförreglad. Sedan tåget passerat signalen går den om till ”stopp”, och i ställverksapparaten släcks spärrensparledningslampan Sp A. Körsignal kan nu inte visas igen förrän K15-låsen först återställts och sedan omställts på nytt.

När stationen ska lämnas obevakad för tåg måste ställverket ställas in för ”fri genomfart”, vilket sker på följande sätt: Lås fast K1, K2, K3 och K9-nycklarna i apparaten. K14 omvrides så att indikatorn blir vit i apparaten, vilket gör att beroendet mellan tågvägarna upphävs.

Ställ nu om **båda** K15-låsen för att ställa signal A och B till ”kör”. Kontrollera att båda signalerna visar ”kör”. Tåg kan nu endast framgå på huvudtågvägen (spår 3).

MANÖVRERING AV STÄLLVERKET VID VÄXLING DÅ STATIONEN ÄR OBEVAKAD

För att möjliggöra växling vid Lundsbrunns station, när stationen är obevakad, är ställverket utrustat med en tillsatslåda. I denna låda kan den K16 som måste medföras från Skara låsas in. Härvid går båda signalerna till ”stopp”. Nu kan den K15 som sitter i lådan tas ut. Med denna K15 kan båda K15-låsen låsas upp (indikatorerna blir röda) och K14 tas ur apparaten. Nu kan K-nycklarna till växlarna tas ur apparaten och växling ske.

När växlingen är klar låses K-nycklarna till växlarna in i apparaten. Därefter låses K14 fast i apparaten, och **båda** K15-låsen omställs (indikatorerna ska bli vita). K15 låses in i tillsatslådan och K16 tas ut. Kontrollera att **båda** signalerna visar ”kör”.

FUNKTIONSBESKRIVNING ÖVER MANÖVERTAVLA PÅ SKARA STATION

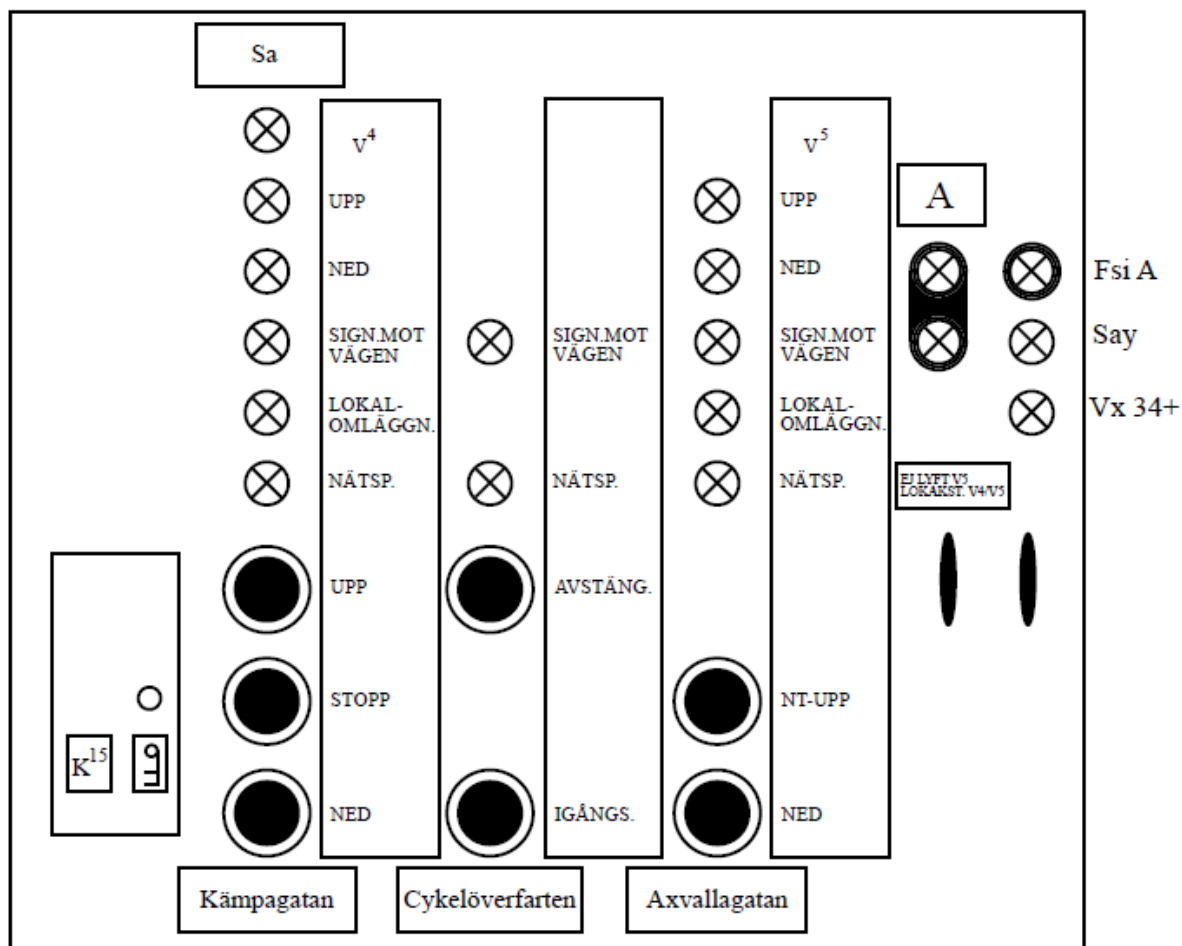

BESKRIVNING AV MANÖVERTAVLANS SIGNALLAMPOR OCH DESS MANÖVERORGAN

K15

Ställare för infartssignal A. Grön indikeringslampa = "kör varsamt". Röd indikeringslampa = "stopp". Både V4 Kämpagatan och V5 Axvallagatan måste inta nedläge samt K3-nyckeln vara fastlåst i magnetlåset för att "kör varsamt" ska kunna visas.

EJ LYFT V3 Brytare för lokalfrigivning av bommar på
LOKALST V⁴/V⁵ Kämpagatan och Axvallagatan. När vredet ställs vågrätt kan bommarna endast manövreras lokalt. När vredet ställs vågrätt kan bommarna endast manövreras från manövertavlan.

LOKALFRIGIVN Brytare för lokalfrigivning av K3-nyckel för
VÄXEL 34 växel 34. När vredet ställs vågrätt frigges K3-nyckeln, men för att denna ska kunna tas ur magnetlåsen måste magnetlåsen "aktiveras" med SkLJ-nyckel (serie XCC 234). När vredet ställs lodrätt kan K3-nyckeln ej tas ur magnetlåsen. Skulle K3-nyckeln ej sitta i magnetlåsen när vredet står lodrätt kommer den att bli fastlåst så fort den vrids in i magnetlåsen.

Knappar

- "UPP" (grön) Lyfter bommarna vid Kämpagatan.
- "NED" (grön) Fäller bommarna vid Kämpagatan respektive Axvallagatan.
- "STOPP" (röd) Nödstopp för bommar vid Kämpagatan. Bommarna sätts åter i rörelse efter tryck på knapp "UPP" eller "NED". Om man under exempelvis fällning av bommarna finner att man måste lyfta dem, måste man först stoppa deras rörelse med "STOPP"-knappen innan man trycker in "UPP"-knappen. Att trycka på "UPP"-knappen under fällning är utan verkan.
- "NT-UPP" Nödupptagning av bommarna vid Axvallagatan. Bommarna lyfter ca 1 minut efter att knappen intryckts.
- "IGÅNGSÄTTN." Startar varningssignaleringen vid cykelöverfarten.

”AVSTÄNGN.” Stänger av varningssignalering vid cykelöverfarten.

Lampor

- ”Sa”
(vit) Indikeringslampa för belagd mittspårledning i Kämpagatan. När spårledningen är belagd slocknar lampan samtidigt som en ringsignal ljuder. Hela denna funktion kan komma att inkopplas senare.
- ”UPP”
(röd) Indikerar att samtliga bommar vid respektive väg intar uppläge.
- ”NED”
(grön) Indikerar att samtliga bommar vid respektive väg intar nedläge.
- ”SIGN MOT VÄGEN” (vit) Signallampan ska lysa med fast sken, som då indikerar att alla lamporna mot vägen är hela samt att anläggningen har startat. Vid blinkande sken är någon lampa mot vägen trasig.
- ”LOKAL-OMLÄGGNING”
(gul) När lampan är tänd kan bommarna endast manövreras med lokalställare, som finns placerad vid respektive väg.
- ”NÄTSP:”
(blå) Kontrollerar att respektive anläggning matas med nätspänning.
- ”Fsi A” Indikerar med blinkande sken att lamporna i försignalen är hela.
- ”Say” Indikeringslampa för den ytterspårledningen. Lampan börjar blinka när tågankomsten ljuder. När lampan slocknar är det lagom att ställa infartstågväg.

”Vx 34+”

Indikerar att med fast sken att K3-nyckeln är fastlåst i magnetlåsen och därmed att växel 34, Sp I och grindarna är låsta.

ANVISNINGAR FÖR NÖDMANÖVRERING AV OLIKA BOMDRIV

Omkopplare i apparatlåda eller i reläkuren.

Omkopplare visas i normalläge (driftläge).

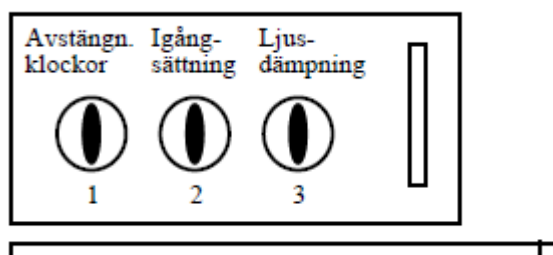

Frikopplingsnyckel. När nyckeln uttages ur sin hållare bryts strömmen till bommotorerna.

Vev för handmanövrering, låst med apparatlådenyckel (L). Veven är avsedd för bomdriv av typ Åssa m.60 och m.62.

1. Omställd: Ringklockor bortkopplade.
2. Omställd: Anläggningen inkopplad med rött sken mot väg och eventuella bommar i nedläge. (Efter återställning är anläggningen i vissa fall i funktion ytterligare 2 minuter).
3. Omställd: Signaler ljusdämpade. Används på särskild order vid krigsläge eller beredskapsövning.

Bomdriv ÅSSA modell 50 och EMB

När nyckeln tas ut ur sin hållare bryts strömmen till bommotorerna. Nyckeln inpassas på frikopplingsaxeln och vrids ett halvt varv enligt figuren. Bommarna kan sedan handmanövreras.

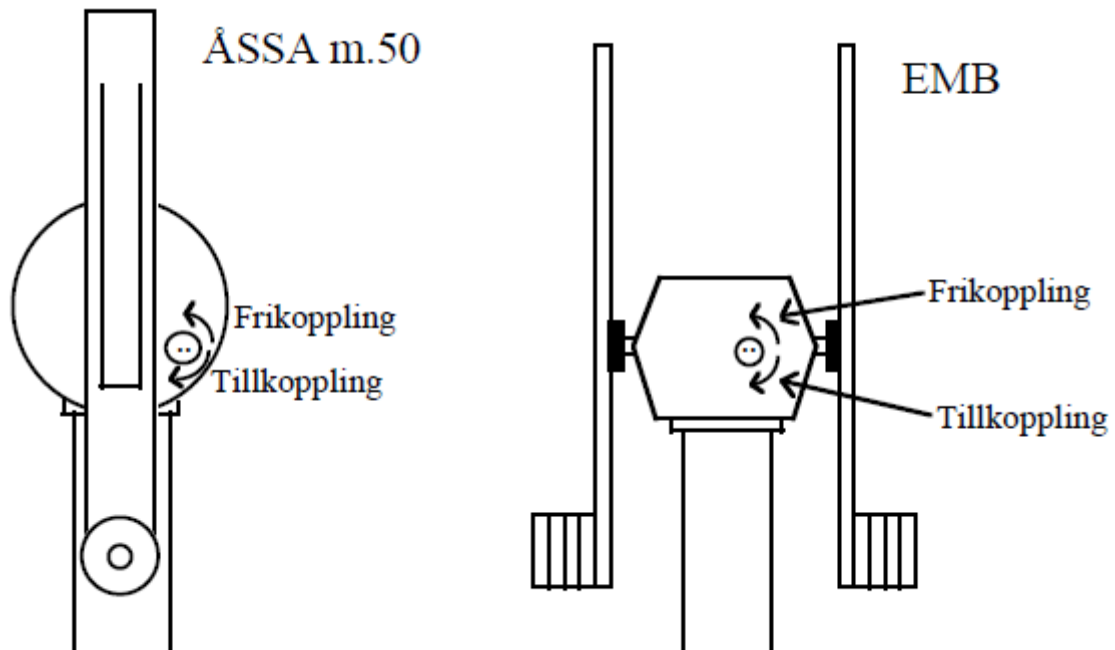

Bomdriv ÅSSA modell 60 och modell 62

När frikopplingsnyckeln tas ut ur sin hållare bryts strömmen till bommotorerna. Nyckeln inpassas på frikopplingsaxeln och vrids ett halvt varv moturs enligt figuren.

Veven sätts in i härför avsett hål i bomstativet. Bommen kan nu vevas för hand.

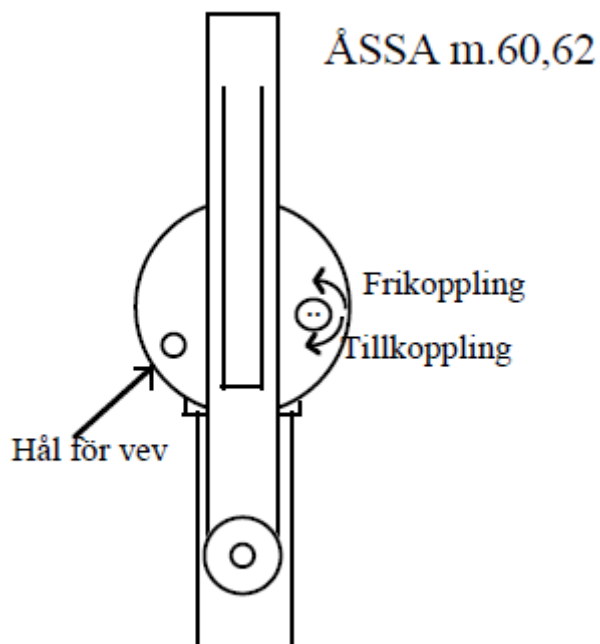

Bomdriv DSI

När frikopplingsnyckeln uttages ur sin hållare, bryts strömmen till motorerna. Nyckeln sätts in i låscyindern på ratten eller handtaget och vrids moturs. Ratten eller handtaget kan nu dras ut och bommen omställas med densamma. Om ratten ej kan dras ut, vrids densamma till annat läge där utdragning kan ske

